

Entreprise :	Chantier :	DEVIS <input type="checkbox"/> COMMANDE <input type="checkbox"/> Date et Signature :
Adresse de livraison :		

ALUMINIUM RENOVATION	SEPALUMIC 70	<input type="checkbox"/> Côtes passage <input type="checkbox"/> Côtes fabrication	RAL intérieur : <input type="checkbox"/> Granité RAL extérieur : <input type="checkbox"/> Satiné Couleur de la quincaillerie : <input type="checkbox"/> Blanc (9016 sat) <input type="checkbox"/> NJ (aspect inox) <input type="checkbox"/> Noir (9005 sat) <input type="checkbox"/> Laqué RAL menuiserie
-------------------------	-----------------	--	---

Elévation VUE DE L'INTÉRIEUR

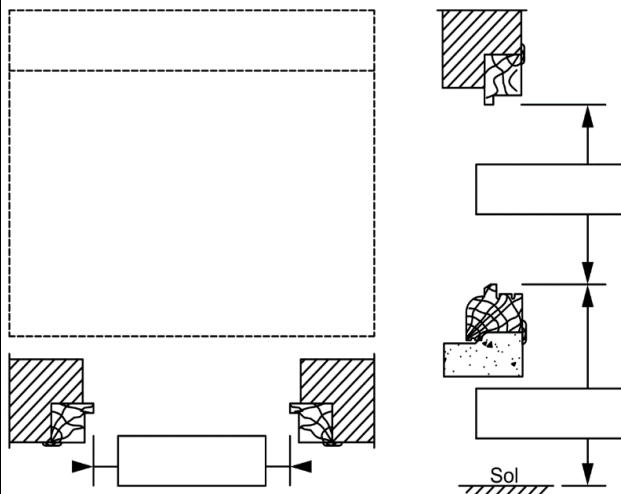

Repère : Quantité : Plan : Inverse :

Préperçage dormants ø 6mm (avec vis de pose)

Observations :

Dormant : Aile de 22mm Aile de 30mm Aile de 40mm
 Aile de 70mm 4090 (compensateur 20mm) autre.....

Habillage : Standard (L60x40 sur 2 montants et traverse haute + L100x100 en traverse basse)
Autre : Traverse H : Montant G :
 Traverse B : Montant D :

Bavette : 55mm (8094) 80mm (8095) 135mm (8096) 195mm (8097)

Appui : 68mm (8107) 108mm (8108) 148mm (8109) Sans Seuil alu 20mm (PMR)

Type : Ouvrant Visible Ouvrant Visible (joint thermique) Ouvrant Caché
 Fenêtre P.Fenêtre Coulissant PE 5700 PE 4700 (plane)

Ouverture : OF OB Soufflet Soufflet ventus Ouverture extérieure

Option Fenêtre : Crémone à barillet Verrou monodirectionnel Ferrage invisible

Barillet : Sureté F6S Haute sécurité Débrayable Bonton moleté Même variure

Serrure PE 4700 (plane) : Serrure à relevage 7pts Serrure auto magnétique (3 pènes+2 crochets)

Paumelle PE : 4 paumelles 3 lames

Option Coulissant : Kit BBC 5pts verrouil. Poignée cuvette ext. Barillet 5pts

Vitrage : DV1 : DV2 :

Soubassement : Moussé lisse MDF lisse Hydro Plate-bande classique Vitré

PB incorp. : 26mm Laiton avec croix Laiton sans croix
 45mm Plomb argent. avec croix Plomb sans croix

Ventilation PVC : Non Mortaise simple seule Mortaise double seule
 Standard 15/22/30m³ Acoustique Hygroréglable

Elévation VUE DE L'INTÉRIEUR

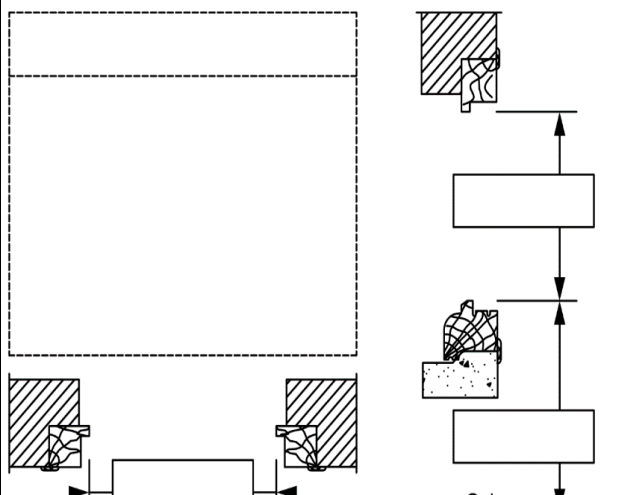

Repère : Quantité : Plan : Inverse :

Préperçage dormants ø 6mm (avec vis de pose)

Observations :

Dormant : Aile de 22mm Aile de 30mm Aile de 40mm
 Aile de 70mm 4090 (compensateur 20mm) autre.....

Habillage : Standard (L60x40 sur 2 montants et traverse haute + L100x100 en traverse basse)
Autre : Traverse H : Montant G :
 Traverse B : Montant D :

Bavette : 55mm (8094) 80mm (8095) 135mm (8096) 195mm (8097)

Appui : 68mm (8107) 108mm (8108) 148mm (8109) Sans Seuil alu 20mm (PMR)

Type : Ouvrant Visible Ouvrant Visible (joint thermique) Ouvrant Caché
 Fenêtre P.Fenêtre Coulissant PE 5700 PE 4700 (plane)

Ouverture : OF OB Soufflet Soufflet ventus Ouverture extérieure

Option Fenêtre : Crémone à barillet Verrou monodirectionnel Ferrage invisible

Barillet : Sureté F6S Haute sécurité Débrayable Bonton moleté Même variure

Serrure PE 4700 (plane) : Serrure à relevage 7pts Serrure auto magnétique (3 pènes+2 crochets)

Paumelle PE : 4 paumelles 3 lames

Option Coulissant : Kit BBC 5pts verrouil. Poignée cuvette ext. Barillet 5pts

Vitrage : DV1 : DV2 :

Soubassement : Moussé lisse MDF lisse Hydro Plate-bande classique Vitré

PB incorp. : 26mm Laiton avec croix Laiton sans croix
 45mm Plomb argent. avec croix Plomb sans croix

Ventilation PVC : Non Mortaise simple seule Mortaise double seule
 Standard 15/22/30m³ Acoustique Hygroréglable

ALUMINIUM RÉNOVATION - SEPALUMIC 70

Ouvrant Caché

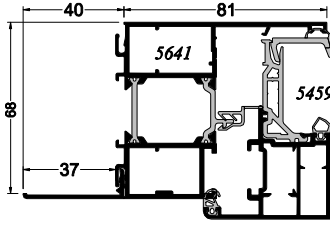

Ouvrant Visible

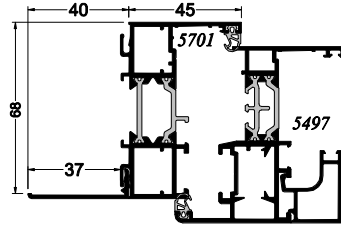

Ouvrant Visible
(joint thermique)

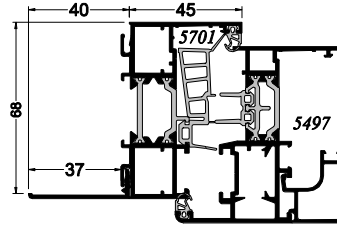

Coulissant

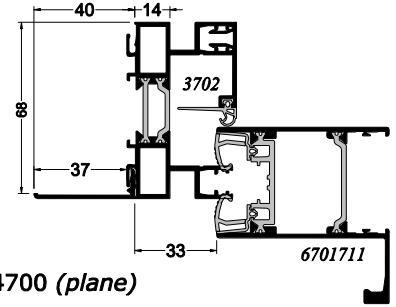

PE 4700 (plane)

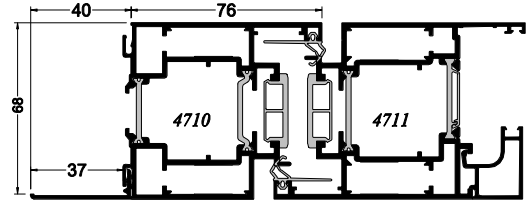

PE 5700

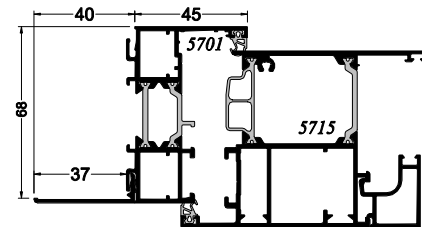

HABILLAGE		
Cornière inégale	Cornière égale	Plat
L110x40x1.8	L100x100x1.6	P40x2
L115x25x2.3	L50x50x2	P30x2
L110x15x1.5	L40x40x2	
L80x40x1.5	L30x30x1.5	
L70x15x1.5	L25x25x1.5	
L60x40x1.3	L20x20x1.5	
L60x30x2		
L50x25x2		
L40x20x1.5		
L30x20x1.5		
L20x10x1.5		

COUVRE-JOINTS

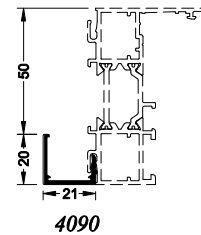
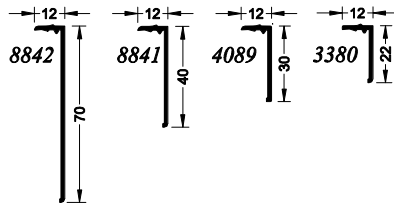

BAVETTE

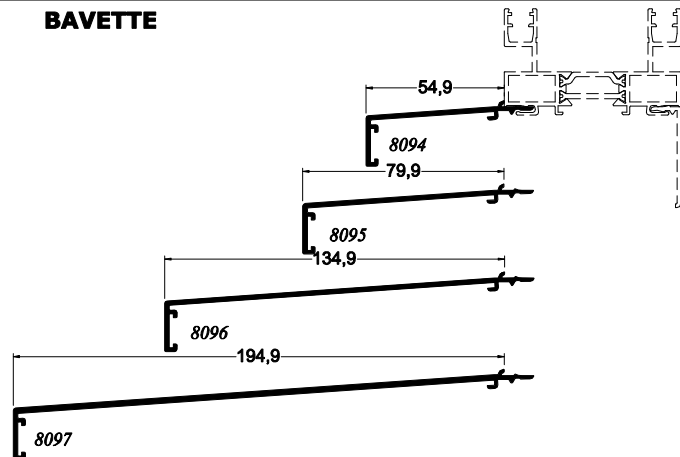
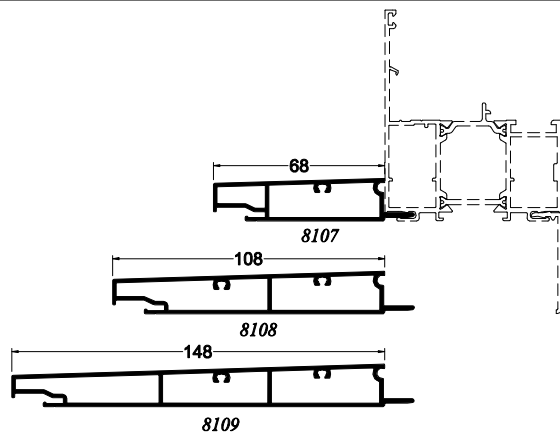

SEUIL PMR

Ouvrant Caché

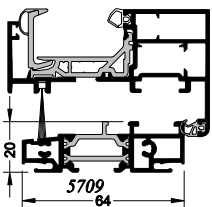

Ouvrant Visible

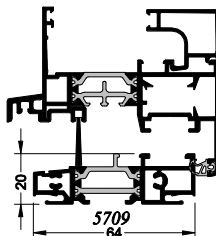

PE 5700

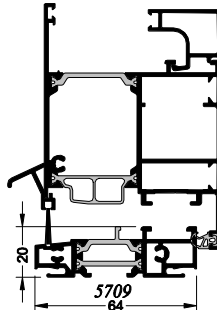

PE 4700 (plane)

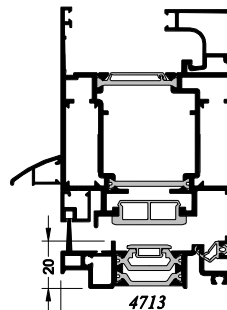

Coulissant

